

Pool Cleaning Robot PoolRaptor

Article no. 1048



DK 3
SV 10
FI 17
NO 24
GB 31
NL 38

ATTENTION

IF YOU EXPERIENCE THE ROBOT HAS DIFFICULTIES CLIMBING THE POOL WALLS

In the box you will find ekstra foam pads. These foam pads must be mounted according to the below instructions, if you experience the robot has difficulties climbing the walls of the pool to clean the water line.

If your robot is climbing the pool walls without any problems, please ignore these instructions.

INSTRUCTIONS

Remove the top cover and stick two foam pads on the inside as visualized in **image 1**. Make sure the pads are placed on the diagonal of the middle part of the top cover.

If the robot continues having difficulties cleaning the water line after completing the above instructions, please mount two more pads as visualized in **image 2**.

MOUNTING THE FOAM PADS

- Peel off the paper from the foam pad.
- Pay attention to the dimensions of the pad.
- To make sure the pad is in complete contact with the surface of the cover, press the pad from the outer edge and inward towards the center.

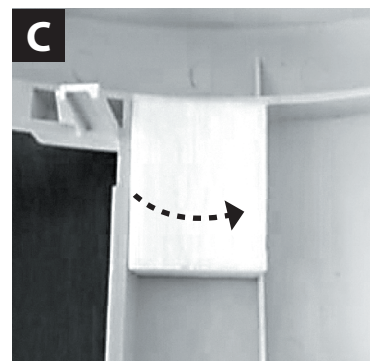
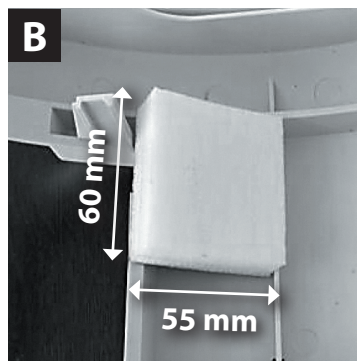
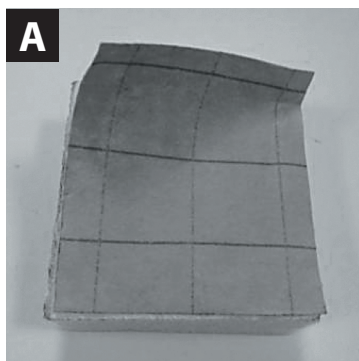
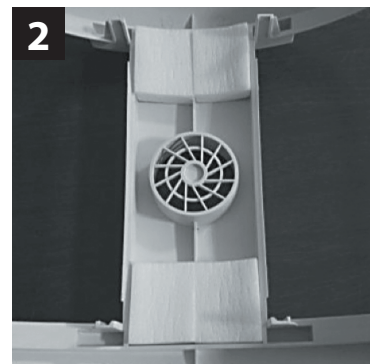
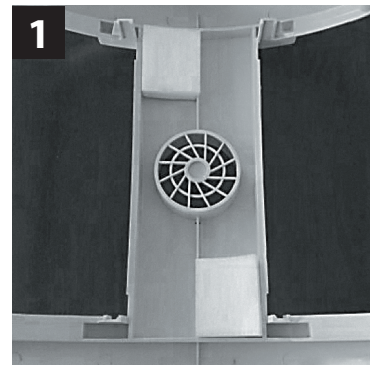

MANUAL

Indholdsfortegnelse

1. Introduktion	2
2. Vigtige forholdsregler.....	2
3. Sikkerhed	3
4. Specifikationer	4
5. Brugervejledning	4
6. Stykliste.....	8
7. Garanti.....	8

1. INTRODUKTION

Robotstøvsugeren PoolRaptor (med smartphone app) er en ny type af meget effektive og energi-besparende poolrobotter. Gennem dens avancerede computerkontrollerede styresystem, kan den rengøre poolsider og –bund automatisk. Den filtrerer samtidig poolvandet og fjerner partikler på poolbunden.

For sikker drift fungerer poolrobotten på 24 V jævnstrøm.

Læs venligst denne brugermanual omhyggeligt før brug.

2. VIGTIGE FORHOLDSREGLER

1. For at forhindre alvorlige skader på bundsugeren, må strømmen til enheden aldrig tændes, når den befinder sig udenfor poolen.
2. Ledningen skal tilsluttes en passende stikkontakt med jord.
3. Anvend ikke bundsugeren, når der bades i poolen.
4. Hold i håndtaget på toppen af bundsugeren, når den sættes i vandet eller løftes op af vandet. Løft aldrig bundsugeren i kablet.
5. Før strømmen tilsluttes, skal du sørge for at tømme bundsugeren for luft (der må ikke komme flere luftbobler ud fra bundsugeren og den skal være placeret sikkert på poolbunden).
6. Før strømmen tilsluttes, skal du sørge for at filtret er sat korrekt i bundsugeren og kablet er rullet helt ud uden snoninger, som kan påvirke bundsugerens ydeevne eller forårsage skade.
7. Filterposen skal rengøres og vaskes efter hvert brug.
8. Når bundsugeren ikke er i brug, skal den opbevares på et køligt og ventileret sted uden direkte sollys.
9. Strømforsyningen skal placeres i et skyggefuldt område under brug, og for at undgå overophedning og mulig skade af komponenter, må strømforsyningen aldrig dækkes til.
10. Kun autoriserede forhandlere bør åbne støvsugerens strømforsyning og motor, ellers bortfalder garantien.
11. Anvend aldrig bundsugeren under andre arbejdsbetingelser end dem der er beskrevet i denne manual.
12. Vent mindst 30 sekunder med at genstarte poolrobotten efter den er slukket.

13. Det kan være nødvendigt at anvende forskellig filternettæthed alt efter den aktuelle sæson. Kontakt din lokale forhandler for flere detaljer.
14. Denne poolrobot må kun anvendes til rengøring af poolen.
15. I tilfælde af utætheder i olietætningen kan der opstå mindre forureninger.

BILLEDE 1

Hold fast i det øverste håndtag på poolrobotten, når den sænkes ned i vandet. På denne måde frigøres fanget luft, således at poolrobotten kan synke til bunds.

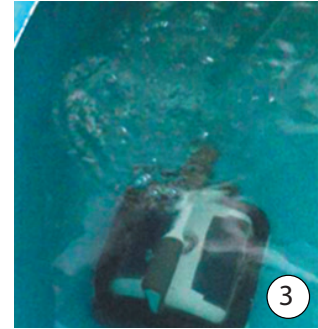

BILLEDE 2

Hold poolrobotten over vandkanten i 10-15 sekunder, når den trækkes op af vandet for at tømme den for vand. Hold kun i det øverste håndtag og træk aldrig i ledningen.



3. SIKKERHED

3.1 PLACERING AF STRØMFORSYNINGSENHED

Strømforsyningen skal placeres således, at poolrobotten kan nå den fjerneste ende af poolen – dog mindst 3,5 m fra poolkanten. I en oval/rektangulær pool bør strømforsyningen placeres midt for én af langsiderne.

VIGTIGT

Før robotstøvsugeren tilsluttes til strøm, tjek at spændingen i stikkontakten matcher kravene til robotstøvsugeren.

- *Nominal indgangsspænding: 220 V (230 V)*
- *Frekvens: 50 Hz / 60Hz*

4. SPECIFIKATIONER

1	Spænding (input)	220 V (230 V)	9	Flow rate	20 m ³ /t
2	Frekvens	50 Hz / 60Hz	10	Filternet tæthed	180 um
3	Spænding (output)	24V	11	Poolvand temperatur	10-32 °C
4	Strøm	200 W	12	Hastighed	Maks. 12,5 m/min
5	Arbejdsinterval	1 t / 2 t / 3 t	13	IP klasse	Bundsuger: IPX8 / Strømforsyning: IPx5
6	Kabellængde	18 m	14	Vægt	12,5 kg (uden kabel)
7	Længde på rullere	465 mm			
8	Maks. rensningsområde	200 m ²			





5. BRUGERVEJLEDNING

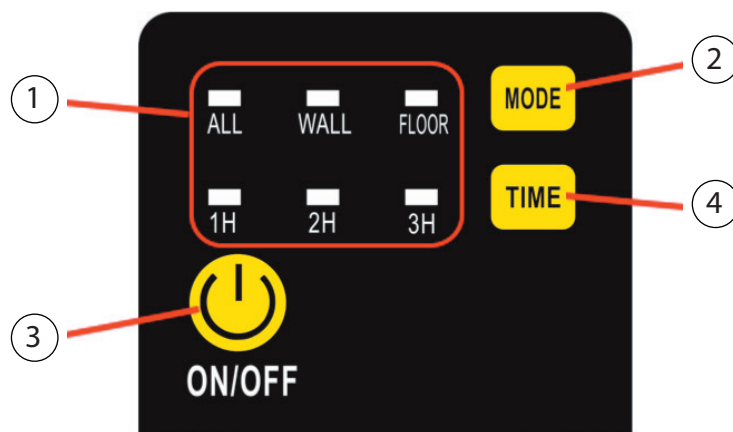

5.1 PANEL

BILLEDE 3



NR.	KNAP	FUNKTION
1	INDIKATORER	VISER DEN VALGTE INDSTILLING
	Lys i to eller tre indikatorer	Poolrobotten er stoppet
	1H blinker langsomt	Poolrobotten kører i 1 time
	2H blinker langsomt	Poolrobotten kører i 2 timer
	3H blinker langsomt	Poolrobotten kører i 3 timer
	Lys i ALL	Rengøring i ALL-indstilling
	Lys i WALL	Rengøring i WALL-indstilling
	Lys i FLOOR	Rengøring i FLOOR-indstilling
	Lys i ALL + FLOOR	Rengøring i ALL-/ FLOOR-indstilling

	ALL >> WALL >> FLOOR blinker i denne rækkefølge	Manuel styring: Fremad
	FLOOR >> WALL >> ALL blinker i denne rækkefølge	Manuel styring: Baglæns
	3H >> 2H >> 1H blinker i denne rækkefølge	Manuel styring: Venstre
	1H >> 2H >> 3H blinker i denne rækkefølge	Manuel styring: Højre
	Alle lamper blinker langsomt	Auto rengøring er færdig
2	MODE	INDSTILLINGSMULIGHEDER
	ALL	 <p>Rengøring af poolens sider, bund og vandlinje (én rengøring af hvert område)</p>
	WALL	 <p>Rengøring af poolens sider</p>
	FLOOR	 <p>Rengøring af poolens bund</p>
	ALL + FLOOR	 <p>Rengøring af poolsider én gang samt rengøring af bunden tre gange.</p>
3	ON/OFF	TÆND OG SLUK
	Første tryk	Poolrobotten tændes
	Andet tryk	Poolrobotten tændes i den valgte indstilling
	Tredje tryk	Poolrobotten slukkes
4	TIME	INDSTILLING AF HVOR LANG TID POOLROBOTTEN SKAL KØRE
	1H	 <p>Poolrobotten kører i 1 time</p>

	2H		Poolrobotten kører i 2 timer
	3H		Poolrobotten kører i 3 timer

5.2 FEJLSØGNING

INDIKATOR	FEJL	LØSNINGSFORSLAG
1H blinker og vibrerer hurtigt	Poolrobotten er udenfor vandet	Sæt robotten tilbage i poolen eller vent indtil den genstarter automatisk
Alle indikatorer blinker og vibrerer hurtigt	Overbelastning af styreboks	Stop poolrobotten og kontakt forhandler
1H + 2H + 3H blinker og vibrerer hurtigt	Poolrobotten er utæt	Stop poolrobotten og kontakt forhandler
ALL + 1H blinker og vibrerer hurtigt	Overbelastning af pumpen	Stop maskinen og undersøg pumpehjul og Pumpe
WALL + 2H blinker og vibrerer hurtigt	Overbelastning af bevægelsesmotor 1	Stop poolrobotten og undersøg bælte og transmissionssystem
FLOOR + 3H blinker og vibrerer hurtigt	Overbelastning af bevægelsesmotor 2	Stop poolrobotten og undersøg bælte og transmissionssystem
ALL + WALL + 1H + 2H blinker og vibrerer hurtigt	Unormal spænding (volt)	Stop poolrobotten og kontakt forhandler
ALL + WALL + FLOOR blinker og vibrerer hurtigt	Fejl i strømtilslutning	Undersøg kablet mellem poolrobotten og kontrolboksen eller kontakt forhandler
WALL + FLOOR + 2H + 3H blinker og vibrerer hurtigt	Poolrobotten er uden vand og kan ikke genstarte automatisk	Stop poolrobotten og genstart den manuelt efter den er i poolen
WALL blinker og vibrerer hurtigt	Poolrobotten er væltet	Rejs poolrobotten op

5.3 BLUETOOTH TILSLUTNING AF SMARTPHONE

**Download App til styring af poolrobotten:
Søg efter "BHT Control"**



NR.	KNAP	FUNKTION
1	Bluetooth forbindelse	Tilsluttet / Afbrudt
2	Søgning efter signal	Tryk på start for at søge efter Bluetooth signal
3	▲	Manuelstyring: fremad
4	▼	Manuelstyring: baglæns
5	◀	Manuelstyring: venstre
6	▶	Manuelstyring: højre
7	Stop	Stopper poolrobotten manuelt
8	Indstilling af MODE	<ul style="list-style-type: none"> • Pool floor • Pool wall • One floor one wall • Three floor one wall
9	Auto Play eller Stop	Auto Play: rengøring med det valgte MODE Stop: Stop automatisk rengøring

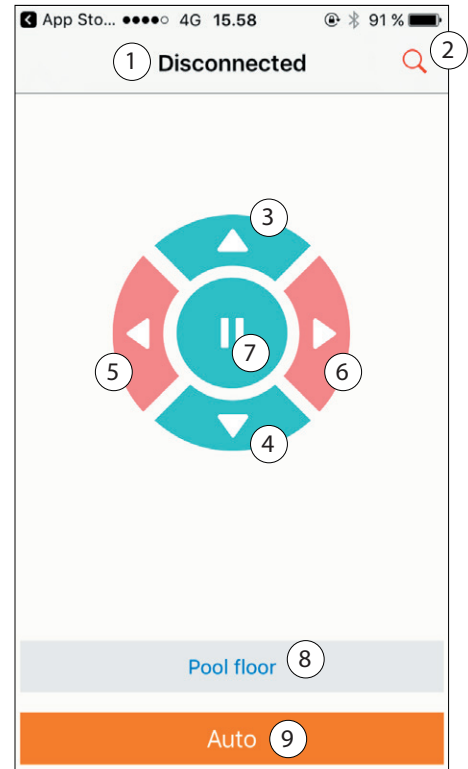

Bemærk: ◀ og ▶ skal benyttes konstant for at styre poolrobotten

5.4 RENGØRING AF FILTERBAKKEN

BILLEDE 4



1. Løft håndtaget



2. Løft filterbakken



3. Skub mod midten for at åbne filterbakken

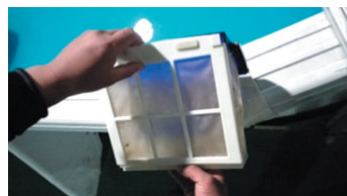

4. Løft filtret ca. 2 centimeter op fra filterbakken



5. Træk filtret vandret ud



6. Rens filtret



7. Skub filtret bakken tilbage i poolrobotten langs rillen



8. Tryk på de to sider af håndtaget for at lukke det ned



9. To filterbakker skal renses

6. STYKLISTE

NAVN	MODEL	ANTAL	BEMÆRKNING
Poolrobot		1	I kassen
Strømforsyning		1	I kassen
Manual og certifikater m.m.		1	I den store plastikpose
Sikkerhedsreb		1	I den store plastikpose
Filterpose		2	I den store plastikpose
Batteri	23A	1	I den lille plastikpose

7. GARANTI

Dette produkt har bestået alle kvalitetskontroller og sikkerhedstest, foretaget af den tekniske afdeling af fabrikken.

Garanti oplysninger:

1. Garantiperiode er 2 år fra købsdatoen og er bestemt i overensstemmelse med betingelserne fastsat i direktiv 1999/44/EC den 25. maj vedrørende garantier for salg af forbrugsvarer samt lokal lovgivning i det EU-land, hvor produktet er købt.
2. Denne garanti er ugyldig, hvis produktet er ændret, misbrugt, eller er blevet repareret af uautoriserede personer.
3. Garantien gælder kun for fabrikationsfejl og dækker ikke skader som følge af forkert håndtering af produktet.
4. Kvittering skal fremvises ved enhver reklamation eller reparation i garantiperioden.

Kontakt venligst din lokale forhandler ved alle former for reklamation.



Miljøhensyn:

Respektér venligst EU-bestemmelser og hjælp med at beskytte miljøet.

Returnér defekt elektrisk udstyr til en genbrugsstation, der korrekt genbruger elektrisk og elektronisk udstyr. Må ikke smides ud i usorterede affaldsspande.

Ved produkter, der indeholder aftagelige batterier, skal batterierne fjernes før bortskaffelse af produktet.



BRUKSANVISNING

Innehållsförteckning

1. Inledning	2
2. Viktiga försiktighetsåtgärder	2
3. Säkerhet.....	3
4. Specifikationer	4
5. Bruksanvisning.....	4
6. Delar.....	8
7. Garanti.....	8

1. INLEDNING

Robotdammsugaren PoolRaptor (med smartphone-app) är en ny typ av mycket effektiva och energisnåla poolrobotar. Med sitt avancerade datorstyrda styrsystem kan den rengöra poolens sidor och botten automatiskt. Den filtrerar samtidigt poolvattnet och avlägsnar partiklar på poolens botten.

För säker drift spänningsmatas poolroboten med 24 V DC.

Vänligen läs dessa instruktioner noga före användning.

2. VIKTIGA FÖRSIKTIGHETSÅTGÄRDER

1. För att förhindra allvarliga skador på bottensugen får strömmen till enheten aldrig slås på när den befinner sig utanför poolen.
2. Nätsladden måste anslutas till ett lämpligt eluttag med jord.
3. Använd inte bottensugen när det finns personer i poolen.
4. Håll i handtaget ovanpå bottensugen när den sätts i eller lyfts upp ur vattnet. Lyft aldrig bottensugen i kabeln.
5. Se till att tömma bottensugen på luft innan den ansluts till nätaggregatet (det får inte längre komma några luftbubblor från bottensugen och den ska stå stabilt på poolens botten).
6. Innan strömmen ansluts, kontrollera att filtret har satts i korrekt i bottensugen och att kabeln är helt utrullad och inte är snodd, vilket kan påverka bottensugens prestanda eller orsaka skada.
7. Filterpåsen bör rengöras och tvättas efter varje användning.
8. När bottensugen inte används måste det förvaras på en sval och ventilerad plats utan direkt solljus.
9. Nätaggregatet måste placeras i skugga vid användning. För att undvika överhettning och möjliga skador på komponenter får nätaggregatet heller aldrig täckas över.
10. Endast auktoriserade återförsäljare bör öppna dammsugarens nätaggregat och motor, annars upphör garantin att gälla.
11. Använd aldrig bottensugen vid andra driftförhållanden än de som beskrivs i denna handbok.
12. Vänta minst 30 sekunder innan du startar om poolroboten efter att den precis har stängts av.

13. Det kan vara nödvändigt att använda filternät med olika densitet beroende på säsong. Kontakta din lokala återförsäljare för mer information.
14. Denna poolrobot får endast användas för rengöring av poolen.
15. Vid läckage hos oljetätningen kan det uppstå mindre föroreningar.

BILD 1

Håll poolroboten i det översta handtaget när den sänks ned i vattnet. Detta gör att eventuell luft som finns i roboten evakueras så att roboten kan sjunka till botten.



BILD 2

Håll poolroboten över vattnet i 10-15 sekunder när det dras upp ur vattnet för att tömma den på vatten. Håll bara i det översta handtaget och dra aldrig i sladden.

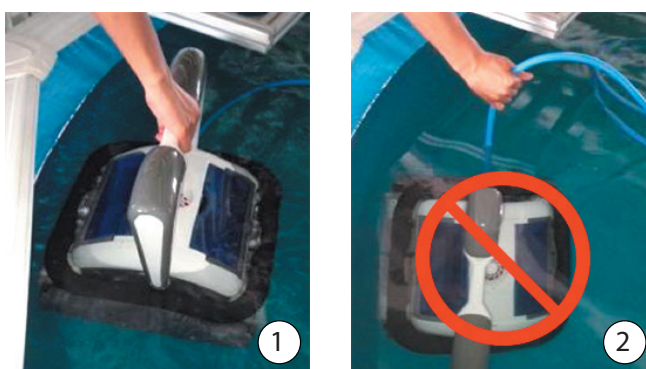

3. SÄKERHET

3.1 PLACERING AV NÄTAGGREGATET

Strömförsörjningen måste placeras så att poolroboten når den borte änden av poolen – dock minst 3,5 m från poolkanten. I en oval/rektangulär pool bör nätaggregatet placeras mitt för en av långsidorna.

VIKTIGT!

Innan robotdammsugaren anslutes till elnätet kontrollerar du att spänningen i eluttaget överensstämmer med kraven för robotdammsugaren.

- *Nominell ingångsspänning: 220 V (230 V)*
- *Frekvens: 50 Hz/60 Hz*

4. SPECIFIKATIONER

1	Spänning (ingång)	220 V (230 V)	9	Flödeshastighet	20 m ³ /t
2	Frekvens	50 Hz/60 Hz	10	Filternätets densitet	180 µm
3	Spänning (utgång)	24 V	11	Poolvattentemperatur	10—32°C
4	Ström	200 W	12	Hastighet	max. 12,5 m/min
5	Arbetsområde	1 t/2 t/3 t	13	IP-klass	Bottensug: IPX8/ Strömförsörjning: IPX5
6	Kabellängd	18 m	14	Vikt	12,5 kg (utan kabel)
7	Längden på rullarna	465 mm			
8	Max. rengöringsområde	200 m ²			



5. BRUKSANVISNING

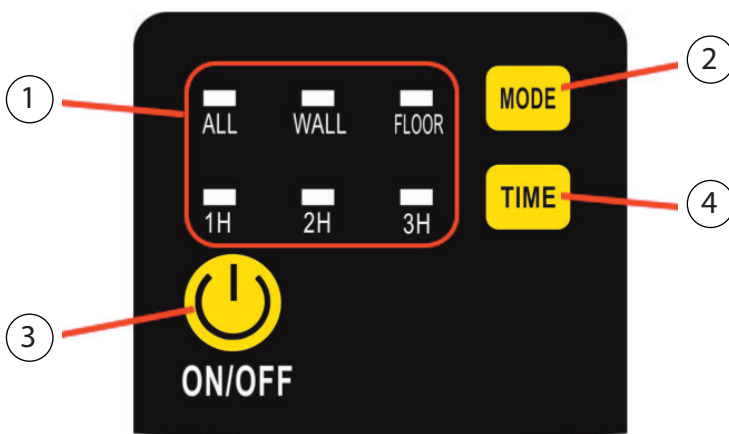

5.1 PANEL

BILD 3

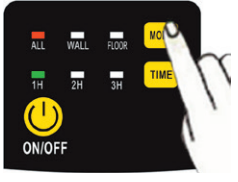
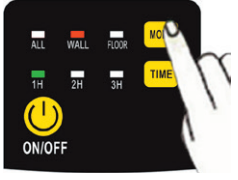
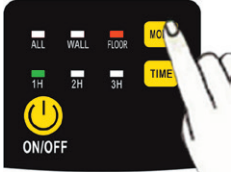
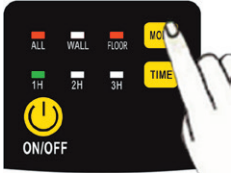

NR	KNAPP	FUNKTION
1	INDIKATORER	VISAR DEN VALDA INSTÄLLNINGEN
	Två eller tre indikatorer lyser	Poolroboten har stannat
	1H blinkar långsamt	Poolroboten arbetar i 1 timme
	2H blinkar långsamt	Poolroboten arbetar i 2 timmar
	3H blinkar långsamt	Poolroboten arbetar i 3 timmar
	ALLA indikatorer lyser	Rengöring med alternativet ALL valt
	WALL lyser	Rengöring med alternativet WALL valt
	FLOOR lyser	Rengöring med alternativet FLOOR valt
	Lamporna för ALL + FLOOR lyser	Rengöring med alternativet ALL-/FLOOR valt

	ALL >> WALL >> FLOOR blinkar i denna ordningsföljd	Manuell styrning: Framåt
	FLOOR >> WALL >> ALL blinkar i denna ordningsföljd	Manuell styrning: Bakåt
	3H >> 2H >> 1H blinkar i denna ordningsföljd	Manuell styrning: Vänster
	1H >> 2H >> 3H blinkar i denna ordningsföljd	Manuell styrning: Höger
	Alla lampor blinkar långsamt	Automatisk rengöring är klar
2	MODE	KONFIGURATIONALTERNATIV
	ALL 	Rengöring av poolens sidor, botten och vattenlinje (en rengöring av varje område)
	WALL 	Rengöring av poolens sidor
	FLOOR 	Rengöring av poolens botten
	ALL + FLOOR 	Rengöring av poolens sidor en gång samt rengöring av botten tre gånger.
3	ON/OFF	SLÅR PÅ OCH AV POOLROBOTEN
	En knapptryckning	Poolroboten startas
	Två knapptryckningar	Poolroboten aktiveras med det valda alternativet
	Tre knapptryckningar	Poolroboten stängs av
4	TIME	INSTÄLLNING AV HUR LÄNGE POOLROBOTEN SKA ARBETA
	1H 	Poolroboten arbetar i 1 timme

	2H		Poolroboten arbetar i 2 timmar
	3H		Poolroboten arbetar i 3 timmar

5.2 FELSÖKNING

INDIKATOR	FEL	LÖSNINGSFÖRSLAG
1H blinkar och vibrerar snabbt	Poolroboten är inte placerad i vattnet	Sätt tillbaka roboten i poolen, eller vänta tills den startar om automatiskt
Alla indikatorer blinkar och vibrerar snabbt	Överbelastning av styrboxen	Stäng av poolroboten och kontakta återförsäljaren
1H + 2H + 3H blinkar och vibrerar snabbt	Poolroboten är otät	Stäng av poolroboten och kontakta återförsäljaren
ALL + 1H blinkar och vibrerar snabbt	Överbelastning av pumpen	Stäng av maskinen och kontrollera impellern och pumpen
WALL + 2H blinkar och vibrerar snabbt	Överbelastning av framdrivningsmotor 1	Stäng av poolroboten och inspektera transmissionssystemet
FLOOR + 3H blinkar och vibrerar snabbt	Överbelastning av framdrivningsmotor 2	Stäng av poolroboten och inspektera transmissionssystemet
ALL + WALL + 1H + 2H blinkar och vibrerar snabbt	Onormal spänning (volt)	Stäng av poolroboten och kontakta återförsäljaren
ALL + WALL + FLOOR blinkar och vibrerar snabbt	Fel i anslutningen till elnätet	Kontrollera kabeln mellan poolroboten och styrboxen eller kontakta återförsäljaren
WALL + FLOOR + 2H + 3H blinkar och vibrerar snabbt	Poolroboten är inte placerad i vattnet och kan inte starta om automatiskt	Stäng av poolroboten och starta om den manuellt efter att den har sänkts ned i poolen
WALL blinkar och vibrerar snabbt	Poolroboten har vält	Vänd poolroboten rätt

5.3 BLUETOOTH-ANSLUTNING AV SMARTPHONE

Download App till kontrol av poolroboten: Sök efter "BHT Control"



NR	KNAPP	FUNKTION
1	Bluetooth-anlutning	Ansluten/frånkopplad
2	Söka efter signal	Tryck på start för att söka efter Bluetooth-signal
3	▲	Manuell styrning: framåt
4	▼	Manuell styrning: bakåt
5	◀	Manuell styrning: vänster
6	▶	Manuell styrning: höger
7	Stäng av	Stänger av poolroboten manuellt
8	Val av MODE/driftläge	<ul style="list-style-type: none"> • Poolbotten • Poolvägg • Botten 1x, väggar 1x • Botten 3x, väggar 1x
9	Auto Play eller Stäng av	Auto Play: rengöring med valt MODE/driftläge. Stäng av: Avbryt automatisk rengöring

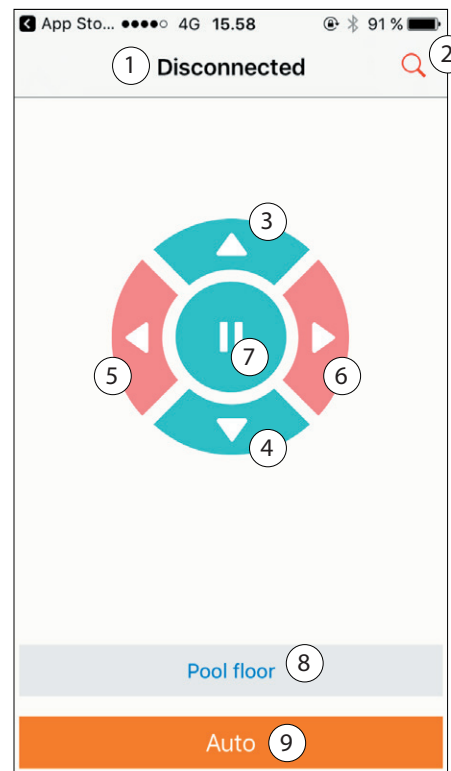

Anmärkning: ◀ och ▶ ska alltid användas för att styra poolroboten

5.4 RENSNING AV FILTERBRICKAN

BILD 4



1. Lyft handtaget



2. Lyft ut filterfacket

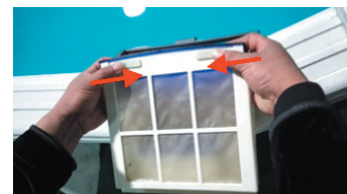

3. Tryck mot mitten för att öppna filterfacket

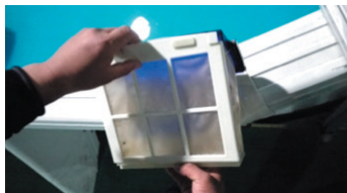

4. Lyft upp filtret cirka 2 centimeter från filterfacket



5. Dra filtret rakt ut (horisontellt)



6. Rensa filtret.



7. Skjut in filterfacket i poolroboten igen längs spåret



8. Tryck på båda sidor av handtaget för att stänga det

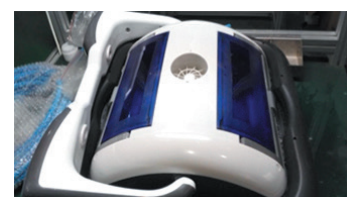

9. Två filterbrickor ska rengöras

6. DELAR

NAMN	MODELL	ANTAL	KOMMENTAR
Poolrobot		1	I kartongen
Strömförsörjning		1	I kartongen
Bruksanvisning och certifikat m.m.		1	I den stora plastpåsen
Säkerhetsrep		1	I den stora plastpåsen
Filterpåse		2	I den stora plastpåsen
Batteri	23 A	1	I den lilla plastpåsen

7. GARANTI

Denna produkt har klarat alla kvalitetskontroller och säkerhetstest, utförda av den tekniska avdelningen på fabriken.

Information om garanti:

1. Garantitiden är 2 år räknat från inköpsdatumet och anges i enlighet med de villkor som fastställs i direktiv 1999/44/EG v den 25 maj avseende garantier för försäljning av konsumentvaror samt lokala lagar i det land där produkten har köpts.
2. Denna garanti gäller inte om produkten har ändrats, använts felaktigt, eller om den har reparerats av obehöriga personer.
3. Garantin gäller endast för fabrikationsfel och täcker inte skador orsakade av felaktig hantering av produkten.
4. Kvitto måste uppvisas vid eventuell reklamation eller reparation under garantitiden.

Kontakta din lokala återförsäljare vid alla typer av reklamationer.



Miljöhänsyn:

Vänligen respektera EU:s regler och åtgärder för att värna miljön.

Lämna in defekt elektrisk utrustning till en miljöstation som korrekt återvinner elektrisk och elektronisk utrustning. Får inte slängas i soptunnor för osorterat avfall.

För produkter som innehåller löstagbara batterier måste batterierna tas bort innan du kasserar produkten.



OHJEKIRJA

Sisällysluettelo

1. Johdanto	2
2. Tärkeää tietoa	2
3. Turvallisuus.....	3
4. Tekniset tiedot.....	4
5. Tuotteen käyttäminen.....	4
6. Osaluettelo	8
7. Takuu	8

1. JOHDANTO

Robotti-imuri PoolRaptor (ja mobiilisovellus) on uudenlainen erittäin tehokas ja energiaa säästävä allasrobotti. Kehittyneen tietokoneohjatun ohjausjärjestelmän avulla se puhdistaa altaan seinät ja pohjan automaattisesti. Se suodattaa samalla allasvettä ja poistaa hiukkaset altaan pohjalta.

Turvallisen käytön takaa allasrobotin toiminta 24 V DC:llä.

Lue tämä käyttöopas huolellisesti ennen laitteen käyttämistä.

2. TÄRKEÄÄ TIETOA

1. Pohjaimurin vakavan vaurioitumisen estämiseksi yksikön virta ei saa koskaan olla päällä, kun laite on uima-altaan ulkopuolella.
2. Virtajohto on kytkettävä asianmukaiseen maadoitettuun pistorasiaan.
3. Älä käytä pölynimuria, kun altaassa uidaan.
4. Pidä kiinni pohjaimurin päällä olevasta kahvasta, kun lasket laitteen veteen tai nostat pois vedestä. Älä koskaan nosta pohjaimuria kaapelista.
5. Ennen virran kytkemistä pohjaimurista on tyhjennettävä ilma (pohjaimurista ei saa tulla paljon ilmakuplia, ja sen on oltava turvallisesti altaan pohjalla).
6. Ennen virran kytkemistä varmista, että suodatin on asetettu oikein pohjaimuriin ja kaapeli rullattu auki kokonaan ilman taitteita, jotka voivat vaikuttaa pohjaimurin suorituskykyyn tai aiheuttaa vahinkoa.
7. Suodatinpussi tulee puhdistaa ja pestä jokaisen käytön jälkeen.
8. Kun pohjaimuri ei ole käytössä, se on varastoitava viileässä ja ilmastoidussa paikassa, johon ei osu suoraa auringonvaloa.
9. Virtalähde on sijoitettava varjoisaan paikkaan käytön aikana, ja osien ylikuumenemisen ja mahdollisen vaurioitumisen välttämiseksi virtalähdettä ei saa koskaan peittää.
10. Vain valtuutetut jälleenmyyjät saavat avata imurin virtalähteen ja moottorin, muuten takuu raukeaa.
11. Älä koskaan käytä pohjaimuria muissa kuin tässä käsikirjassa kuvatuissa olosuhteissa.
12. Odota ainakin 30 sekuntia, ennen kuin käynnistät sammutetun allasrobotin uudelleen.

13. Allasrobotissa voidaan tarvita tiheydeltään erilaisia suodattimia käyttökauden eri vaiheissa. Lisätietoja saat paikalliselta jälleenmyyjältä.
14. Tätä allasrobottia saa käyttää vain altaan puhdistukseen.
15. Öljytiivisteiden mahdollinen vuotaminen saattaa aiheuttaa lievää saastumista.

KUVA 1

Pidä kiinni allasrobotin ylemmästä kädensijasta, kun lasket sen veteen. Silloin ilma poistuu niin, että allasrobotti voi painua pohjaan.



KUVA 2

Pidä allasrobottia vesirajassa 10-15 sekuntia, kun vedät sen vedestä, jotta vesi poistuu. Pidä kiinni vain ylemmästä kädensijasta, älä koskaan vedä johdosta.

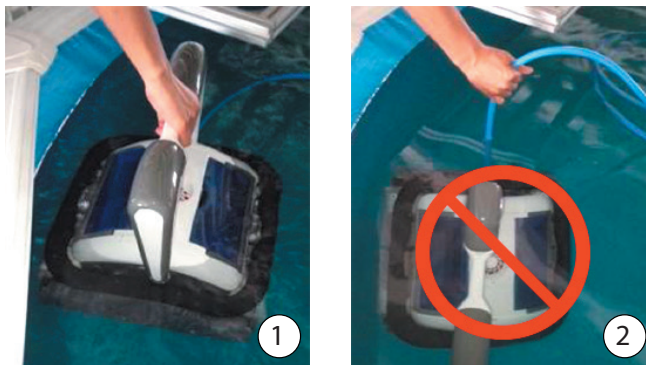

3. TURVALLISUUS

3.1 VIRTALÄHTEEN SIJAINTI

Virtalähde on sijoitettava siten, että allasrobotti pääsee aivan altaan päähän – mutta vähintään 3,5 m päähän altaan reunasta. Soikeassa/suorakulmaisessa altaassa virtalähde sijoitetaan keskelle pitkää sivua.

TÄRKEÄÄ

Ennen kuin robotti-imuri kytketään sähköverkkoon, tarkista, että pistorasian jännite vastaa robotti-imurin vaatimuksia.

- *Nimellinen tulojännite: 220 V (230 V)*
- *Taajuus: 50 Hz/60 Hz*

4. TEKNISET TIEDOT

1	Jännite (tulo)	220 V (230 V)
2	Taajuus	50 Hz/60 Hz
3	Jännite (lähtö)	24 V
4	Teho	200 W
5	Toiminta-aika	1 h / 2 h / 3 h
6	Kaapelin pituus	18 m
7	Rullien pituus	465 mm
8	Maks. puhdistusalue	200 m ²

9	Virtaus	20 m ³ /t
10	Suodatinverkon tiheys	180 my
11	Altaan veden lämpötila	10-32 °C
12	Nopeus	Maks. 12,5 m/min
13	IP-luokka	Pohjaimuri: IPX8 / Virtalähde: IPX5
14	Paino	12,5 kg (ilman joh-toa)





5. TUOTTEEN KÄYTTÄMINEN

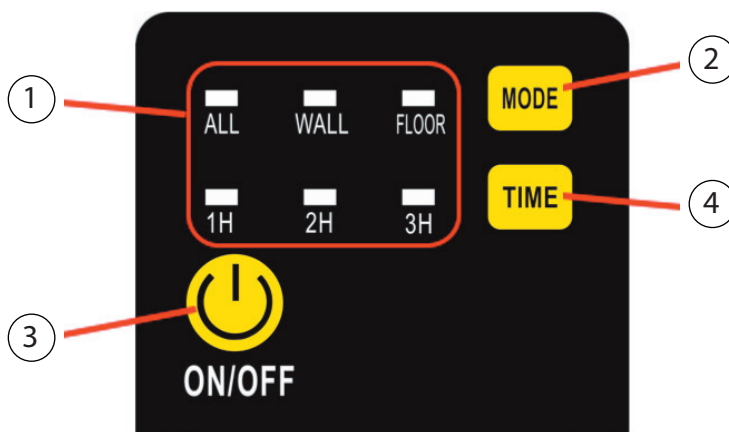

5.1 PANEELI

KUVA 3



NRO	PAINIKE	TOIMINTO
1	MERKKIVALOT	NÄYTTÄÄ VALITUN VAIHTOEHDON
	Kaksi tai kolme merkkivaloa palaa	Allasrobotti on sammutettu
	1H vilkkuu hitaasti	Allasrobotti toimii 1 tunnin
	2H vilkkuu hitaasti	Allasrobotti toimii 2 tuntia
	3H vilkkuu hitaasti	Allasrobotti toimii 3 tuntia
	ALL palaa	Puhdistus ALL-asetuksella
	WALL palaa	Puhdistus WALL-asetuksella
	FLOOR palaa	Puhdistus FLOOR-asetuksella
	ALL + FLOOR palaa	Puhdistus ALL-/FLOOR-asetuksella

	ALL >> WALL >> FLOOR vilkkuvat tässä järjestyksessä	Manuaalinen ohjaus: Eteenpäin
	FLOOR >> WALL >> ALL vilkkuvat tässä järjestyksessä	Manuaalinen ohjaus: Taaksepäin
	3H >> 2H >> 1H vilkkuvat tässä järjestyksessä	Manuaalinen ohjaus: Vasemmalle
	1H >> 2H >> 3H vilkkuvat tässä järjestyksessä	Manuaalinen ohjaus: Oikealle
	Kaikki merkkivalot vilkkuvat hitaasti	Automaattinen puhdistus on valmis
2	MODE/TOIMINTATILAT	ASETUSMAHDOLLISUUDET
	ALL 	Puhdistaa altaan seinät, pohjan ja vesilinjan (yksi puhdistus kullakin alueella)
	WALL 	Altaan seinien puhdistus
	FLOOR 	Altaan pohjan puhdistus
	ALL + FLOOR 	Puhdistaa alan seinät kerran sekä lattian kolme kertaa.
3	ON/OFF	PÄÄLLE JA POIS
	Ensimmäinen painallus	Allasrobotti käynnistyy
	Toinen painallus	Allasrobotti käynnistyy valitun asetuksen mukaisesti
	Kolmas painallus	Allasrobotti sammuu
4	TIME	MÄÄRITTÄÄ KAUANKO ALLASROBOTTI TOIMII
	1 H 	Allasrobotti toimii 1 tunti

2 H		Allasrobotti toimii 2 tuntia
3 H		Allasrobotti toimii 3 tuntia

5.2 VIANETSINTÄ

MERKKIVALO	VIRHE	EHDOTETTU RATKAISU
1H vilkkuu ja värisee nopeasti	Allasrobotti on pois vedestä	Pistä robotti takaisin altaaseen tai odota, kunnes se käynnistyy uudelleen automaattisesti
Kaikki merkkivalot vilkkuvat ja värisevät nopeasti	Ylikuormitus ohjausyksikössä	Sammuta allasrobotti ja ota yhteyttä jälleenmyyjään
1 h + 2 h + 3 h vilkkuvat ja värisevät nopeasti	Allasrobotti vuotaa	Sammuta allasrobotti ja ota yhteyttä jälleenmyyjään
ALL + 1 h vilkkuvat ja värisevät nopeasti	Ylikuormitus pumpussa	Sammuta kone ja tarkista juoksupyörä ja pumppu
WALL + 2H vilkkuvat ja värisevät nopeasti	Ylikuormitus liikemootorissa 1	Sammuta allasrobotti ja tarkasta hihna ja voimansiirtojärjestelmä
FLOOR + 3H vilkkuvat ja värisevät nopeasti	Ylikuormitus liikemootorissa 2	Sammuta allasrobotti ja tarkasta hihna ja voimansiirtojärjestelmä
ALL + WALL + 1H + 2H vilkkuvat ja värisevät nopeasti	Epänormaali jännite (volttia)	Sammuta allasrobotti ja ota yhteyttä jälleenmyyjään
ALL + WALL + FLOOR vilkkuvat ja värisevät nopeasti	Virhe virransyötössä	Tarkista allasrobotin ja ohjausyksikön välinen kaapeli tai ota yhteyttä jälleenmyyjään
WALL + FLOOR + 2H + 3H vilkkuvat ja värisevät nopeasti	Allasrobotissa ei ole vettä ja eikä se voi käynnistyä uudelleen automaattisesti	Sammuta allasrobotti ja käynnistä se uudelleen manuaalisesti, kun se on uima-altaassa
WALL vilkkuu ja värisee nopeasti	Allasrobotti on kaatunut	Nosta allasrobotti ylös

5.3 BLUETOOTH-YHTEYS, ÄLYPUHELIN

**Lataa ohjelma allasrobotin hallintaan:
Etsi "BHT Control"**



NRO	PAINIKE	TOIMINTO
1	Blue-tooth-yhteys	Kytetty/Katkaistu
2	Signaalin haku	Paina Start ja Bluetooth-signaalin etsiminen alkaa
3	▲	Manuaaliohjaus: eteenpäin
4	▼	Manuaaliohjaus: taaksepäin
5	◀	Manuaaliohjaus: vasemmalle
6	▶	Manuaaliohjaus: oikealle
7	Stop	Sammuttaa allasrobotin manuaalisesti
8	Toimintatilan asettaminen	<ul style="list-style-type: none"> • Pool floor • Pool wall • One floor one wall • Three floor one wall
9	Auto Play tai Stop	Auto Play: puhdistus valitulla toimintatilalla Stop: Lopettaa automaattisen puhdistuksen

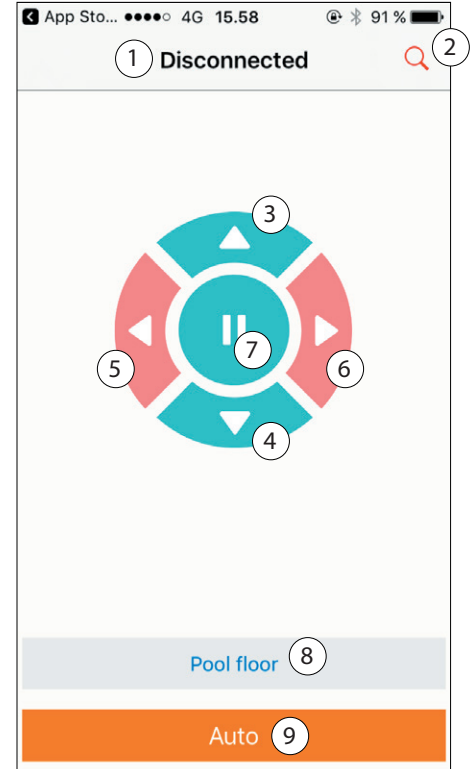

Huomautus: ◀ ja ▶ käytetään jatkuvasti allasrobotin ohjaukseen

5.4 SUODATINKOTELON PUHDISTAMINEN

KUVA 4



1. Nosta kahva



2. Nosta suodatinkotelo pois



3. Työnnä kesemmälle, jotta suodatinkotelo aukeaa

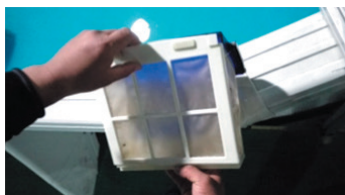

4. Nosta suodatinta noin 2 cm suodatinkotelosta



5. Vedä suodatin vaakasuunnassa ulos



6. Puhdista suodatin



7. Työnnä suodatinkotelo takaisin allasrobottiin uraa pitkin



8. Paina kädensijan molemmilta puolilta niin, että kotelo menee kiinni



9. Kaksi suodatinkotelo on puhdistettava

6. OSALUETTELO

NIMITYS	MALLI	MÄÄRÄ	KOMMENTTI
Allasrobotti		1	Paketissa
Virtalähde		1	Paketissa
Käyttöopas ja todistukset ym.		1	Suuressa muovipussissa
Varmistusnaru		1	Suuressa muovipussissa
Suodatinpussi		2	Suuressa muovipussissa
Akku	23A	1	Pienessä muovipussissa

7. TAKUU

Tämä tuote on läpäissyt kaikki laadunvalvonta- ja turvallisuustestit, jotka tehtaan tekninen osasto on suorittanut.

Takuutiedot:

1. Takuu-aika on 2 vuotta ostopäivästä lukien ja määritetään 25.toukokuuta annetun, kulutustavaroiden takuita koskevan direktiivin 1999/44/EY sekä sen EU-maan paikallisten lakien mukaisesti, josta tuote on ostettu.
2. Tämä takuu raukeaa, jos tuotetta on muutettu, käytetty väärin tai korjattu ilman valtuutusta.
3. Takuu koskee vain valmistusvirheitä eikä kata vahinkoja, jotka johtuvat tuotteen väärästä käsittelystä.
4. Kuitti on esitettävä valituksen tai takuu-aikana tapahtuvan korjauksen yhteydessä.

Ota yhteyttä paikalliseen jälleenmyyjään kaikissa reklamaatioasioissa.



Ympäristönäkökohdat:

Noudata EU-määräyksiä ja auta suojelemaan ympäristöä.

Toimita violliset sähkölaitteet kierrätyspisteeseen, joka kierrättää sähkö- ja elektroniikkajätteen oikein. Älä hävitä sekajätteen mukana.

Paristot tai akut on poistettava tuotteesta ennen tuotteen hävittämistä.



BRUKSANVISNING

Innhold

1. Innledning	2
2. Viktige forholdsregler	2
3. Sikkerhet.....	3
4. Spesifikasjoner	4
5. Bruksanvisning.....	4
6. Stykkliste	8
7. Garanti.....	8

1. INNLEDNING

Robotstøvsugeren PoolRaptor (med smarttelefonapp) er en ny type meget effektive og energi-besparende bassengroboter. Gjennom det avanserte, datastyrte styresystemet kan den rengjøre bassengsider og bunnen automatisk. Samtidig filtrerer den bassengvannet og fjerner partikler fra bunnen.

For trygg drift bruker bassengroboten 24 V likestrøm.

Les bruksanvisningen grundig før bruk.

2. VIKTIGE FORHOLDSREGLER

1. For å unngå alvorlige skader på bunnsugeren må strømmen til enheten aldri kobles til når den befinner seg utenfor bassenget.
2. Ledningen må kobles til egnet, jordet stikkontakt.
3. Bunnsugeren må ikke brukes mens noen bader i bassenget.
4. Hold i håndtaket på toppen av bunnsugeren når du senker den ned i, eller løfter den ut av vannet. Du må aldri løfte bunnsugeren etter kabelen.
5. Før strømmen kobles til må du påse at bunnsugeren er tømt for luft (det skal ikke komme flere luftbobler fra bunnsugeren, og den må stå trygt på bunnen).
6. Før strømmen kobles til må du påse at filteret er riktig montert i bunnsugeren og at kabelen er rullet helt ut, siden det kan påvirke bunnsugerens ytelse eller forårsake skader.
7. Filterposen må rengjøres og vaskes etter bruk.
8. Når bunnsugeren ikke er i bruk, må den oppbevares på et kjølig og ventilert sted uten direkte sollys.
9. Strømforsyningen må plasseres på et skyggefullt sted under bruk, og for å unngå overoppheating og mulig skade av komponenter må strømforsyningen aldri tildekkes.
10. Støvsugerens strømforsyning og motor må bare åpnes av autoriserte forhandlere for å unngå at garantien bortfaller.
11. Bunnsugeren må aldri brukes til andre oppgaver enn de som beskrives i denne bruksanvisningen.
12. Vent i minst 30 sekunder med å starte bassengroboten igjen etter at du har stoppet den.

13. Det kan hende du må bruke forskjellig filtertetthet etter den aktuelle sesongen. Kontakt din lokale forhandler for mer informasjon.
14. Denne bassengroboten skal kun brukes til rengjøring av basseng.
15. Ved lekkasjer i oljepakningen kan det oppstå mindre forurensning.

BILDE 1

Hold fast i det øverste håndtaket på bassengroboten når den senkes ned i vannet. På denne måten frigjøres fanget luft slik at bassengroboten kan synke til bunns.

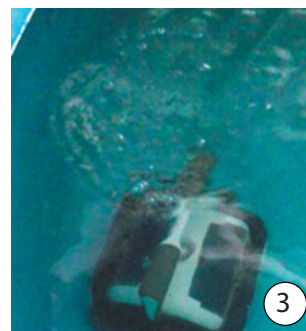

BILDE 2

Når du trekker bassengroboten opp av vannet, må du holde den over vannkanten i 10–15 sekunder for å tømme den for vann. Du må kun holde i det øverste håndtaket, og du må aldri dra i ledningen.



3. SIKKERHET

3.1 PLASSERING AV STRØMFORSYNINGEN:

Strømforsyningen må plasseres slik at bassengroboten kan nå enden av bassenget, men minst 3,5 meter fra bassengkanten. I et ovalt/rektangulært basseng bør strømforsyningen plasseres midt på en av langsidene.

VIKTIG

Før robotstøvsugeren kobles til strøm, må du påse at spenningen i stikkontakten stemmer med kravene til robotstøvsugeren.

- *Nominell inngangsspenning: 220 V (230 V)*
- *Frekvens: 50 Hz / 60 Hz*

4. SPESIFIKASJONER

1	Spenning (inngang)	220 V (230 V)
2	Frekvens	50 Hz / 60 Hz
3	Spenning (utgang)	24 V
4	Strøm	200 W
5	Arbeidsintervall	1 t / 2 t / 3 t
6	Kabellengde	18 m
7	Lengde på rullere	465 mm
8	Maks. rensområde	200 m ²

9	Flyhastighet	20 m ³ /t
10	Filternett-tetthet	180 um
11	Bassengvann temperatur	10–32 °C
12	Hastighet	Maks. 12,5 m/min
13	IP-klasse	Bunnsuger: IPX8 / Strømforsyning: IPx5
14	Vekt	12,5 kg (uten kabel)





5. BRUKSANVISNING

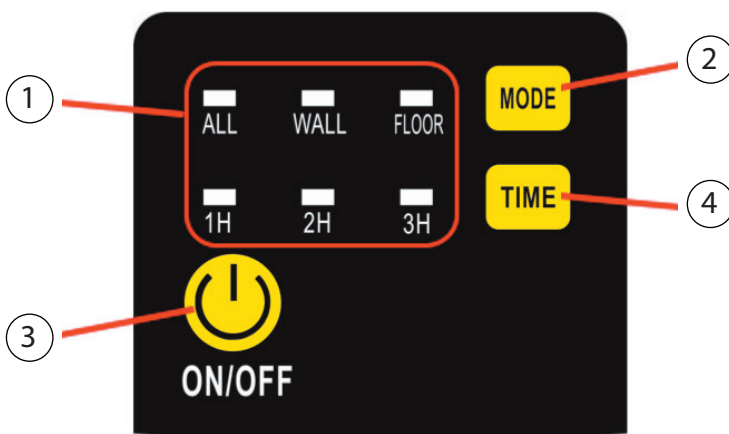

5.1 PANEL

BILDE 3



NR.	KNAPP	FUNKSJON
1	INDIKATORER	VISER VALGT INNSTILLING
	Lys i to eller tre indikatorer	Bassengroboten har stoppet
	1H blinker langsomt	Bassengroboten kjører i 1 time
	2H blinker langsomt	Bassengroboten kjører i 2 timer
	3H blinker langsomt	Bassengroboten kjører i 3 timer
	Lys i ALL	Rengjøring i ALL-innstilling
	Lys i WALL	Rengjøring i WALL-innstilling
	Lys i FLOOR	Rengjøring i FLOOR-innstilling
	Lys i ALL + FLOOR	Rengjøring i ALL-/FLOOR-innstilling

	ALL >> WALL >> FLOOR blinker i denne rekkefølgen	Manuell styring: Fremover
	FLOOR >> WALL >> ALL blinker i denne rekkefølgen	Manuell styring: Bakover
	3H >> 2H >> 1H blinker i denne rekkefølgen	Manuell styring: Venstre
	1H >> 2H >> 3H blinker i denne rekkefølgen	Manuell styring: Høyre
	Alle lampene blinker langsomt	Automatisk rengjøring er fullført
2	MODE	INNSTILLINGSMULIGHETER
	ALL 	Rengjøring av bassengets sider, bunn og vannlinje (én rengjøring av hvert område)
	WALL 	Rengjøring av bassengets sider
	FLOOR 	Rengjøring av bassengets bunn
	ALL + FLOOR 	Rengjøring av bassengets sider én gang, samt rengjøring av bunnen tre ganger.
3	ON/OFF	SLÅ PÅ OG AV
	Første trykk	Bassengroboten slås på
	Andre trykk	Bassengroboten slås på med valgt innstilling
	Tredje trykk	Bassengroboten slås av
4	TIME	INNSTILLING AV HVOR LENGE BASSENGROBOTEN SKAL KJØRE
	1H 	Bassengroboten kjører i 1 time

2H		Bassengroboten kjører i 2 timer
3H		Bassengroboten kjører i 3 timer

5.2 FEILSØKING

INDIKATOR	FEIL	LØSNINGSFORSLAG
1H blinker og vibrerer hurtig	Bassengroboten er utenfor vannet	Sett roboten tilbake i bassenget, eller vent til den starter på nytt automatisk
Alle indikatorer blinker og vibrerer hurtig	Styringsboksen er overbelastet	Stopp bassengroboten, og kontakt forhandleren
1H + 2H + 3H blinker og vibrerer hurtig	Bassengroboten lekker	Stopp bassengroboten, og kontakt forhandleren
ALL + 1H blinker og vibrerer hurtig	Pumpen er overbelastet	Stopp maskinen, og kontroller pumpehjul og Pumpe
WALL + 2H blinker og vibrerer hurtig	Bevegelsesmotor 1 er overbelastet	Stopp bassengroboten, og kontroller belte og girsystem
FLOOR + 3H blinker og vibrerer hurtig	Bevegelsesmotor 2 er overbelastet	Stopp bassengroboten, og kontroller belte og girsystem
ALL + WALL + 1H + 2H blinker og vibrerer hurtig	Unormal spenning (volt)	Stopp bassengroboten, og kontakt forhandleren
ALL + WALL + FLOOR blinker og vibrerer hurtig	Feil i strømforsyning	Undersøk kablet mellom bassengroboten og kontrollboksen, eller kontakt forhandleren
WALL + FLOOR + 2H + 3H blinker og vibrerer hurtig	Bassengroboten er tom for vann og kan ikke starte på nytt automatisk	Stopp bassengroboten, og start den på nytt manuelt når den er i bassenget igjen
WALL blinker og vibrerer hurtig	Bassengroboten har veltet	Rett opp bassengroboten

5.3 BLUETOOTH-TILKOBLING AV SMARTTELEFON

Last ned app for styring av bassengroboten: Søk etter "BHT Control"



NR.	KNAPP	FUNKSJON
1	Bluetooth-tilkobling	Koplet/avbrutt
2	Søke etter signal	Trykk på start for å søke etter Bluetooth-signal
3	▲	Manuell styring: fremover
4	▼	Manuell styring: bakover
5	◀	Manuell styring: venstre
6	▶	Manuell styring: høyre
7	Stopp	Stopper bassengroboten manuelt
8	Innstilling av MODE	<ul style="list-style-type: none"> • Pool floor • Pool wall • One floor one wall • Three floor one wall
9	Auto Play eller Stop	Auto Play: rengjøring med valgt MODE Stop: Stopp automatisk rengjøring

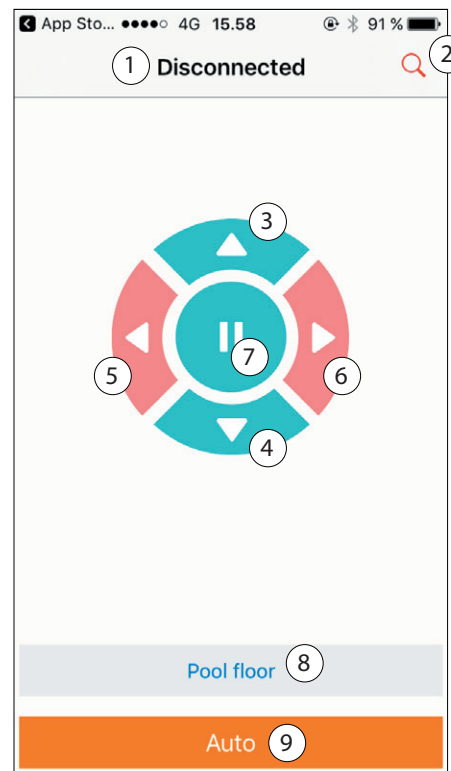

Merk: ◀ og ▶ må brukes konstant for å styre bassengroboten

5.4 RENGJØRING AV FILTERPLATEN

BILDE 4



1. Løft håndtaket



2. Løft ut filterplaten

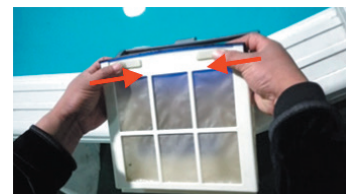

3. Skyv mot midten for å åpne filterplaten

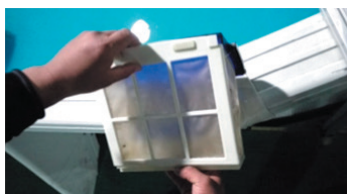

4. Løft filteret ca. 2 centimeter opp fra filterplaten



5. Trekk filteret ut vannrett



6. Rens filteret



7. Skyv filterplaten tilbake i bassengroboten langs sporet



8. Trykk på de to sidene av håndtaket for å lukke det

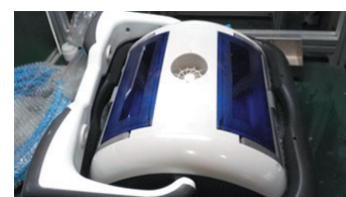

9. To filterplater skal renses

6. STYKKLISTE

NAVN	MODELL	ANTALL	BETEGNELSE
Bassengrobot		1	I esken
Strømforsyning		1	I esken
Bruksanvisning, sertifikater med mer		1	I den store plastposen
Sikkerhetstau		1	I den store plastposen
Filterpose		2	I den store plastposen
Batteri	23 A	1	I den lille plastposen

7. GARANTI

Dette produktet har bestått alle kvalitetskontroller og sikkerhetstester ved den tekniske avdelingen i fabrikk.

Garantiinformasjon:

1. Garantiperioden er to år fra kjøpsdato og er bestemt i samsvar med betingelsene i direktiv 1999/44/EF av 25. mai vedrørende garanti for salg av forbruksvarer, samt lokal lovgivning i EU-landet hvor produktet ble kjøpt.
2. Denne garantien er ikke gyldig hvis produktet er endret, misbrukt eller har blitt reparert av uautoriserte personer.
3. Garantien gjelder kun for fabrikkasjonsfeil, og den dekker ikke skader som skyldes feil håndtering av produktet.
4. Kvittering må fremvises ved reklamasjon eller reparasjon i garantiperioden.

Kontakt din lokale forhandler ved reklamasjon.



Miljøhensyn:

Respekter EUs regler, og bidra til å ta vare på miljøet.

Defekt elektrisk utstyr må leveres til resirkulering. Må ikke kastes i usortert :

Ved produkter som inneholder løse batterier, må batteriene fjernes før pro



MANUAL

Contents

1. Introduction	9
2. Important Precautions	9
3. Safety.....	10
4. Specifications.....	11
5. Operation instructions	11
6. Packing list.....	15
7. Warranty.....	15

1. INTRODUCTION

The robotic pool cleaner HJ3012 (with smart phone app) is a new type of highly efficient and energy-saving swimming pool cleaning robot. Through its advanced computer controlled program, it can clean the pool walls and bottom automatically. At the same time, it filters the pool water and gets rid of suspended particles from the pool bottom.

For safe operation, the cleaner works on 24V direct current.

Please read this user manual carefully before use.

2. IMPORTANT PRECAUTIONS

1. In order to prevent severe damage to the cleaner, never power on the unit when it is outside of the swimming pool.
2. The power cord must be connected to an appropriate earthed socket.
3. Do not operate the cleaner when people are in the pool.
4. Hold the top handle when putting the cleaner into the water or lifting it out of the water. Do not pull the cable.
5. Before powering on, make sure to empty the trapped air inside the cleaner (until no more air bubbles are coming from the cleaner and the cleaner is fully submerged on to the pool bottom).
6. Before powering on, make sure the filter are assembled and in position, and the cable are fully released to avoid any winding, which could affect the cleaner's performance or cause damage.
7. Please always clean and wash the filter bag after use.
8. The cleaner should be stored in a cool and ventilated place, away from direct sunlight when not in use.
9. The power supply unit should be placed in a shaded area during operation. In order to avoid overheating and potential damage of components, never cover up the power supply unit.
10. Only authorized service personnel are allowed to open the cleaner's power supply unit and motor assembly, otherwise the warranty will be invalidated.
11. Do not use the cleaner beyond the working environment/conditions stated in this manual.
12. After powering off the machine, you must wait at least 30 seconds to restart it.

13. Different densities of the filter net are needed for different seasons. For more details please contacts your local distributor.
14. This machine is only for cleaning the pool. Not for other purpose.
15. In case of the leaking from the oil seal, it may cause minor pollution.

IMAGE 1

When you put the cleaner into the water, please hold the top handle and make sure to empty the trapped air inside. The cleaner will then sink to the pool floor.



IMAGE 2

When pulling the cleaner out of the water, leave the cleaner hanging above water for about 10-15 seconds to empty the water inside. Please hold the top handle only, never pull the cable.

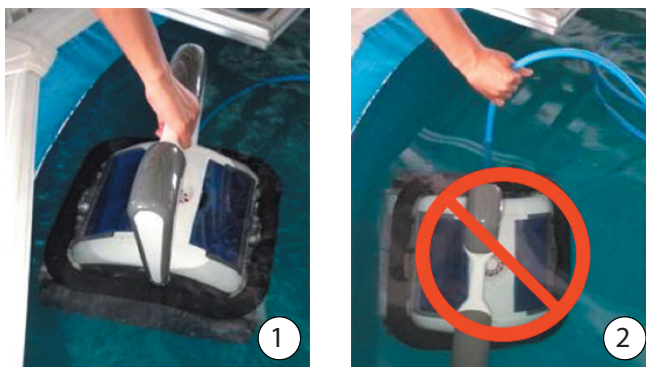

3. SAFETY

3.1 POWER SUPPLY UNIT POSITION

The power supply unit needs to be placed in the proper position for the cleaner to reach the distant end of the pool, meanwhile as least 3.5 m from the pool edge. In an oval / rectangular pool the power supply should be placed in the center of one of the long sides.

IMPORTANT

Before power on, make sure local voltage/frequency matches the rated voltage/frequency of the cleaner

- *Rated input voltage: 220 V (230 V)*
- *Frequency: 50 Hz / 60Hz*

4. SPECIFICATIONS

1	Rated input voltage:	220 V (230 V)	9	Flow rate:	20 m ³ /t
2	Frequency:	50 Hz / 60Hz	10	Filter net density:	180 um
3	Output voltage:	24V	11	Pool water temperature:	10-32 °C
4	Power:	200 W	12	Moving speed:	Max 12,5 m/min
5	Working cycle:	1 t / 2 t / 3 t	13	IP grade:	Cleaner: IPX8 / Power supply unit: IPx5
6	Cable length:	18 m	14	Cleaner weight:	12,5 kg (uden kabel)
7	Roller length:	465 mm			
8	Max cleaning area:	200 m ²			





5. OPERATION

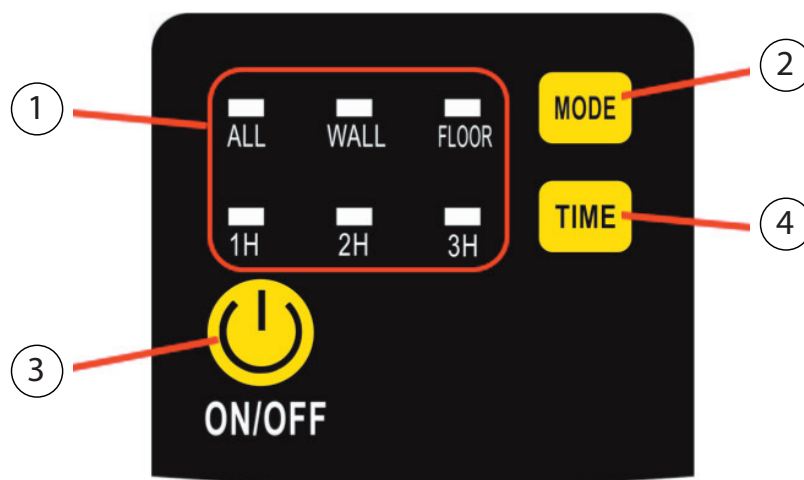

5.1 PANEL

IMAGE 3

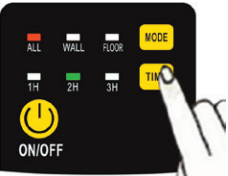

NO.	SIGN	FUNCTION
1	INDICATOR	INDICATE THE MACHINE STATUS
	Two or three indicators on	Machine stopped
	1H flash slowly	Machine running for 1 hour
	2H flash slowly	Machine running for 2 hour
	3H flash slowly	Machine running for 3 hour
	ALL light on	Working under mode ALL
	WALL light on	Working under mode WALL

	FLOOR light on	Working under mode FLOOR
	ALL+ FLOOR light on	Working under mode ALL-FLOOR
	ALL >> WALL >> FLOOR flash in order	Manual: forward
	FLOOR >> WALL >> ALL flash in order	Manual: backward
	3H >> 2H >> 1H flash in order	Manual: left turn
	1H >> 2H >> 3H flash in order	Manual: right turn
	All lights flash slowly	Auto run finish
2	MODE OPTIONS	CHOOSE DIFFERENT MODE FOR DIFFERENT PURPOSE
	ALL	 <p>To clean the swimming pool floor wall and water line (once wall once floor)</p>
	WALL	 <p>To clean the swimming pool wall only</p>
	FLOOR	 <p>To clean the swimming pool floor only</p>
	ALL + FLOOR	 <p>To clean three times the swimming floor and one time the pool wall</p>
3	ON/OFF	SWITCH ON OR OFF
	Press this button	Machine will be switched on
	Press this button twice	Machine will work under selected mode
	Press this button third time	Machine will be switched off
4	TIME	WORKING DURATION OPTION
	1H	 <p>Machine runs for 1 hour</p>

2H			Machine runs for 2 hours
3H			Machine runs for 3 hours

5.2 DIAGNOSE

INDICATOR	FAULT	SUGGESTION
1H flash quickly with buzz	Machine out of water	Put machine back into water or wait until machine restart automatically
All lights flash quickly with buzz	Control box over load	Stop machine contact after sale service person
1H + 2H + 3H flash quick with buzz	Seal box leaking	Stop machine contact after sale service person
ALL + 1H flash quick with buzz	Pump over load	Stop machine check the impeller and pump
WALL + 2H flash quick with buzz	Walking motor 1 over load	Stop machine check belt and transmission system
FLOOR + 3H flash quick with buzz	Walking motor 2 over load	Stop machine check belt and transmission system
ALL + WALL + 1H + 2H flash quick with buzz	Cleaner present abnormal voltage	Stop machine contact after sale service person
ALL + WALL + FLOOR flash quick with buzz	Abnormal communication	Check the cable between cleaner and control box or contact the after sale service person
WALL + FLOOR + 2H + 3H flash quick with buzz	Machine out of water and could not restart	Stop machine restart machine manually after cleaner sink
WALL flash quick with buzz	Machine turned over	Turn over machine manually

5.3 BLUETOOTH FOR SMART PHONE

**Download App for Bluetooth control application:
Search for "BHT Control"**



NR.	INDICATOR	FUNCTION
1	Bluetooth status	Disconnected / Connected
2	Searching signal	Press to start searching Bluetooth signal
3	▲	Manual walking forward
4	▼	Manual walking backward
5	◀	Manual left turn
6	▶	Manual right turn
7	Stop sign	Manual stop machine
8	Mode	<ul style="list-style-type: none"> Pool floor mode Pool wall mode One floor one wall mode Three floor one wall mode
9	Auto play or stop	Auto Play: working as selected mode Stop: stop working automatically

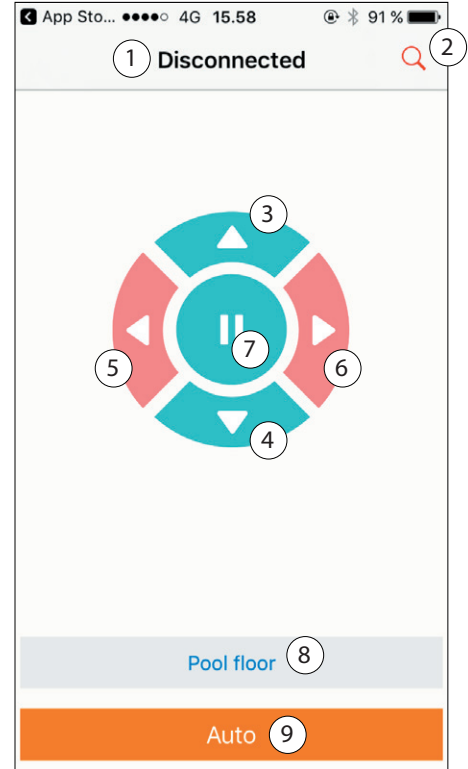

Attention: ◀ and ▶ need to be pressed constantly

5.4 CLEAN THE FILTER TRAY

IMAGE 4



1. Lift the handle

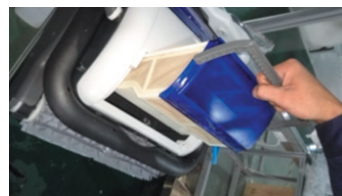

2. Lift the filter tray



3. Push towards the middle to open the filter tray

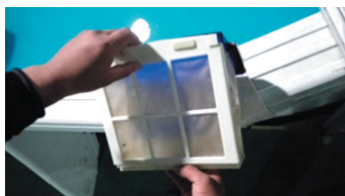

4. Move the filter panel outwards about 2 cm



5. Pull out the filter panel vertically



6. Rinse the filter



7. Slide the filter tray along the groove



8. Press the two ends of handle to fix with robot

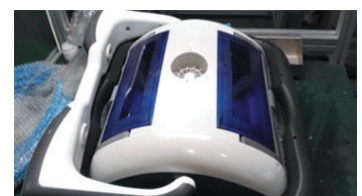

9. Two filter trays reassembled

6. PACKING LIST

NAME	MODEL	QUANTITY (PC)	NOTE
Cleaner		1	In Carton
Power supply unit		1	In Carton
Manual and certificates, etc.		1	Big Plastic Bag
Safety rope		1	Big Plastic Bag
Filter bags		2	Big Plastic Bag
Batteri	23A	1	Mini Plastic Bag

7. WARRANTY

This product has passed all quality control and safety tests, conducted by the technical department of the factory.

Warranty information:

1. The warranty period is 2 years from the date of purchase and is settled in accordance with the terms established by Directive 1999/44/EC of 25th of May regarding guarantees on the sale of consumer goods as well as the local law in the Country of Purchase within the European Union.
2. This warranty is void if the product has been altered, misused, or has been repaired by unauthorized personnel.
3. The warranty extends only to manufacturing defects and does not cover any damage resulting from mishandling of the product by the owner.
4. The sales invoice must be presented for any claim or repair during the warranty period.

Please contact your local dealer for any warranty issues.



Environmental Programmes, WEEE European Directive:

Please respect the European Union regulations and help to protect the environment.

Return non-working electrical equipment to a facility appointed by your municipality that properly recycles electrical and electronic equipment. Do not dispose them in unsorted waste bins.

For items containing removable batteries, remove batteries before disposing of the product.



GEBRUIKSHANDLEIDING

Inhoud

1. Introductie	9
2. Belangrijke voorzorgsmaatregelen	9
3. Veiligheid	10
4. Specificaties	11
5. Bedieningsinstructies	11
6. Paklijst	15
7. Garantie	15

1. INTRODUCTIE

De robot zwembadcleaner HJ3012 (met smartphone app) is een nieuw type van zeer efficiënte en energiebesparende zwembad-schoonmaakrobots. Via het geavanceerde computergestuurde programma kan het de wanden en bodem van het zwembad automatisch schoonmaken. Tegelijkertijd wordt het water van het zwembad gefilterd en worden deeltjes die van de bodem van het zwembad omhoog komen verwijderd.

Voor een veilig gebruik werkt de reiniger op 24V gelijkstroom.

Lees deze gebruikershandleiding zorgvuldig door voor gebruik.

2. BELANGRIJKE VOORZORGSMATREGELEN

1. Om ernstige schade aan de cleaner te voorkomen, dient u de eenheid nooit in te schakelen wanneer het buiten het zwembad staat.
2. De stroomkabel moet worden aangesloten op een passend geaard stopcontact.
3. Laat de cleaner NIET werken wanneer mensen in het zwembad zijn.
4. Houd het bovenste handvat vast wanneer u de cleaner in of uit het water tilt. Trek niet aan de kabel.
5. Voordat u de cleaner aan zet, moet u ervoor zorgen dat de opgesloten lucht binnen de cleaner weg is (totdat er geen luchtballen meer uit de cleaner komen en hij volledig ondergedompeld op de bodem van het zwembad ligt).
6. Voordat u de cleaner aan zet, moet u zorgen dat het filter is gemonteerd en in positie is, en dat de kabel volledig wordt vrijgegeven om eventueel draaien te voorkomen, wat van invloed kan zijn op de prestaties van de cleaner of schade kan veroorzaken.
7. Gelieve altijd de filterzak na gebruik schoon te maken en te wassen.
8. De cleaner moet worden opgeslagen op een koele en geventileerde plek, uit de buurt van direct zonlicht wanneer hij niet in gebruik is.
9. De voeding moet tijdens operatie op een schaduwrijke plek worden neergezet. Dek de voeding nooit af, om oververhitting en potentiële schade van onderdelen te voorkomen.
10. Alleen geautoriseerd servicepersoneel mag de voedingseenheid en motor van de cleaner openen, anders komt de garantie te vervallen.

11. Gebruik de cleaner niet buiten de omgeving/voorwaarden die in deze handleiding staan beschreven.
12. Na het uitzetten van de machine moet u ten minste 30 seconden wachten om hem opnieuw te starten.
13. Verschillende dichtheden van het filternet zijn nodig voor de verschillende seizoenen. Voor meer informatie dient u contact op te nemen met uw lokale distributeur.
14. Deze machine is alleen voor het reinigen van het zwembad. Niet voor andere doeleinden.
15. In het geval de oliekring lekt, kan dit kleine verontreinigingen veroorzaken.

AFBEELDING 1

Wanneer u de cleaner in het water zet, houd hem dan vast aan het bovenste handvat en zorg dat u de lucht die binnen opgesloten is weg laat gaan. De cleaner zal dan naar de vloer van het zwembad zinken.



AFBEELDING 2

Wanneer de cleaner uit het water wordt getrokken, moet u de cleaner ongeveer 10-15 seconden boven het water laten hangen om het water binnenin weg te laten lopen. Gelieve alleen aan het bovenste handvat vasthouden, nooit aan de kabel trekken.



3. VEILIGHEID

3.1 PLAATS VOEDINGSEENHEID

De voedingseenheid moet op de juiste positie voor de cleaner worden geplaatst om het verste eind van het zwembad te kunnen bereiken, maar wel ten minste 3,5 m vanaf de rand van het zwembad. In een ovaal / rechthoekig zwembad moet de voeding in het midden van één van de lange kanten worden gezet.

BELANGRIJK

Voordat u hem aanzet, moet u controleren dat de lokale spanning/frequentie overeen komt met de nominale spanning/frequentie van de cleaner

- **Nominale ingangsspanning: 220 V (230 V)**
- **Frequentie: 50 Hz / 60Hz**

4. SPECIFICATIES





1	Nominale ingangsspanning:	220 V (230 V)
2	Frequentie:	50 Hz / 60Hz
3	Uitgangsspanning:	24V
4	Vermogen	200 W
5	Werkcyclus:	1 u / 2 u / 3 u
6	De lengte van de kabel:	18 m
7	De lengte van de roller:	465 mm
8	Max. reinigingsgebied:	200 m ²

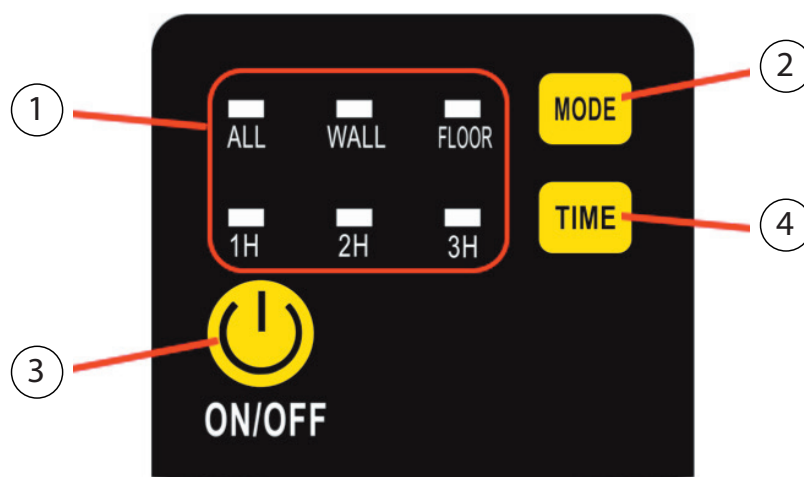

9	Debiet:	20 m ³ /u
10	Filter netto dichtheid:	180 um
11	Zwembadwater-temperatuur	10-32 °C
12	Bewegende snelheid:	Max 12,5 m/min
13	IP-klasse:	Cleaner: IPX8 / Voeding: IPx5
14	Gewicht cleaner:	12,5 kg (zonder kabel)

5. OPERATIE

5.1 PANEEL

AFBEELDING 3

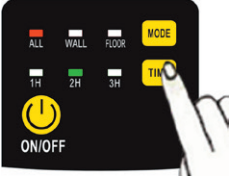
NR.	TEKEN	FUNCTIE	
1	INDICATOR	GEEFT DE MACHINESTATUS WEER	
	Twee of drie indicatoren aan	Machine gestopt	
	1H knippert langzaam	Machine werkt gedurende 1 uur	
	2H knippert langzaam	Machine werkt gedurende 2 uur	
	3H knippert langzaam	Machine werkt gedurende 3 uur	
	ALL-lampje brandt	Werkt onder modus ALL	
	WALL-lampje brandt	Werkt onder modus WALL	
	FLOOR-lampje brandt	Werkt onder modus FLOOR	
	ALL- + FLOOR-lampjes aan	Werkt in modus ALL-FLOOR	
	ALL >> WALL >> FLOOR knipperen opeenvolgend	Handmatig: naar voren	
	FLOOR >> WALL >> ALL knipperen opeenvolgend	Handmatig: achterwaarts	
	3H >> 2H >> 1H knipperen opeenvolgend	Handmatig: linkse draai	
	1H >> 2H >> 3H knipperen opeenvolgend	Handmatig: rechtse draai	
	Alle lichten knipperen langzaam	Auto-run voltooiën	
2	MODUS OPTIES	KIES VERSCHILLENDE MODI VOOR VERSCHILLENDE DOELEINDEN	
	ALL		Om de bodem, wand en waterlijn van het zwembad schoon te maken (eenmaal muur eenmaal vloer)
	WALL		Om alleen de wand van het zwembad schoon te maken
	FLOOR		Om alleen de bodem van het zwembad schoon te maken
	ALL + FLOOR		Om de bodem van het zwembad drie keer te reinigen en de wand van het zwembad een keer
3	AAN/UIT	IN- OF UITSCHAKELEN	
	Druk op deze knop	Machine zal worden ingeschakeld	
	Druk tweemaal op deze knop	Machine zal werken in de geselecteerde modus	
	Druk driemaal op deze knop	Machine zal worden uitgeschakeld	

4	TIJD		WERKDUUR OPTIE
	1H		Machine loopt gedurende 1 uur
	2H		Machine loopt gedurende 2 uur
	3H		Machine loopt gedurende 3 uur

5.2 DIAGNOSTICEREN

INDICATOR	FOUT	SUGGESTIE
1H knippert snel met zoemer	Machine uit water	Zet de machine terug in het water of wacht totdat de machine automatisch opnieuw start
Alle lampjes knipperen snel met zoemer	Schakelkast overbelasting	Stop machine, neem contact op met aftersales servicemedewerker
1H + 2H + 3H knipperen snel met zoemer	Afdichting lekt	Stop machine, neem contact op met aftersales servicemedewerker
ALL + 1H knipperen snel met zoemer	Pomp overbelast	Stop machine en controleer de waaier en pomp
WALL + 2H knipperen snel met zoemer	Loopmotor 1 overbelast	Stop de machine en controleer de riem en het transmissie-systeem
FLOOR + 3H knipperen snel met zoemer	Loopmotor 2 overbelast	Stop de machine en controleer de riem en het transmissie-systeem
ALL + WALL + 1H + 2H knipperen snel met zoemer	Cleaner laat abnormale spanning zien	Stop machine, neem contact op met aftersales servicemedewerker
ALL + WALL + FLOOR knipperen snel met zoemer	Abnormale communicatie	Controleer de kabel tussen cleaner en schakelkast of neem contact op met de aftersales servicemedewerker
WALL + FLOOR + 2H + 3H knipperen snel met zoemer	Machine uit water en kan niet opnieuw opstarten	Stop de machine, herstart machine handmatig na het neerzinken van de cleaner
WALL knippert snel met zoemer	Machine omgevallen	Zet machine handmatig rechtop

5.3 BLUETOOTH VOOR SMARTPHONE

Het adres van de Bluetooth beheertoepassing downloaden:
Zoeken naar "BHT Control"



NR.	INDICATOR	FUNCTIE
1	Blue-tooth-status	Verbroken / aangesloten
2	Signaal zoeken	Druk om te beginnen met zoeken naar Bluetoothsignaal
3	▲	Handmatig vooruit lopen
4	▼	Handmatig achteruit lopen
5	◀	Handmatig linkse draai
6	▶	Handmatig rechtse draai
7	Stopteken	Handmatige stop machine
8	Modus	<ul style="list-style-type: none"> Zwembadbodem modus Zwembadwand modus Een bodem, een wand modus Drie bodem, een wand modus
9	Autoplay of stoppen	Auto Play: werkt als geselecteerde modus Stop: stopt met automatisch werken

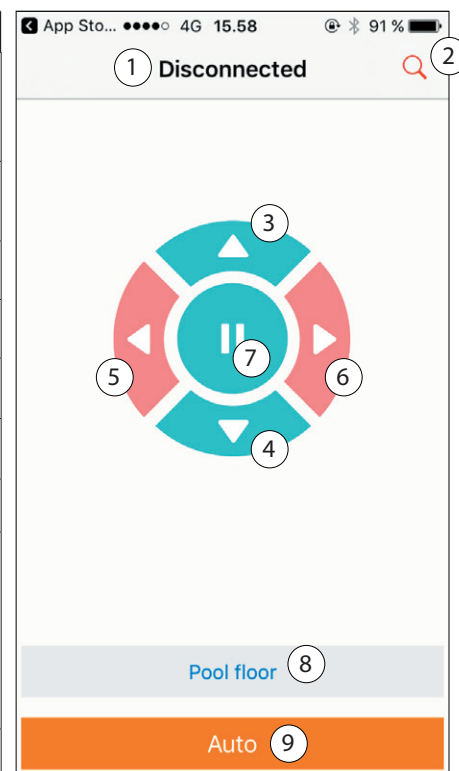

Let op: ◀ en ▶ moeten voortdurend ingedrukt zijn

5.4 REINIG DE FILTERMAND.

AFBEELDING 4



1. Til de hendel op



2. Til de filtermand op



3. Duw naar het midden om de filtermand te openen

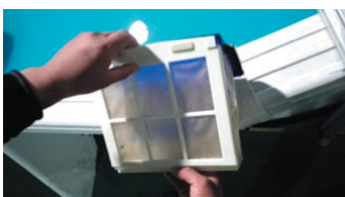

4. Verplaats het filterpaneel ongeveer 2 cm naar buiten



5. Trek het filterpaneel er verticaal uit



6. Spoel het filter



7. Schuif de filtermand langs de groef



8. Druk op de twee uiteinden van de handgreep om met de robot te werken

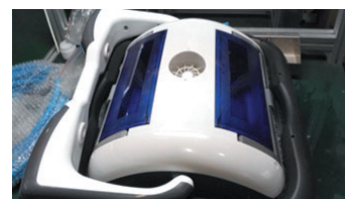

9. Twee filtermandjes opnieuw gemonteerd

6. PAKLIJST

NAAM	MODEL	HOEVEELHEID (ST.)	OPMERKING
Cleaner		1	In karton
Voedingseenheid		1	In karton
Handleiding en certificaten, enz.		1	Grote plastic zak
Veiligheidstouw		1	Grote plastic zak
Filterzakken		2	Grote plastic zak
Batterij	23A	1	Mini plastic zak

7. GARANTIE

Dit product heeft alle kwaliteitscontroles en veiligheidstests gehaald, uitgevoerd door de technische afdeling van de fabriek.

Garantie-informatie:

1. De garantietermijn is 2 jaar vanaf de datum van aankoop en is in overeenstemming met de voorwaarden die zijn vastgesteld in Richtlijn 1999/44/EG van 25 mei met betrekking tot garanties op de verkoop van consumptiegoederen, evenals de lokale wetgeving in het land van aankoop binnen de Europese Unie.
2. Deze garantie is nietig als het product is veranderd of misbruikt, of als het gerepareerd is door onbevoegde personen.
3. De garantie geldt alleen voor fabricagefouten en dekt geen schade als gevolg van verkeerde behandeling van het product door de eigenaar.
4. De verkoopfactuur moet worden gepresenteerd voor enige claim of reparatie tijdens de garantieperiode.

Neem contact op met uw lokale dealer voor garantiekwesies.



Milieuprogramma's, Europese WEEE-richtlijn:

Respecteer de verordeningen van de Europese Unie en help het milieu te beschermen.

Niet-werkende elektrische apparatuur dient u in te leveren bij de door uw gemeente aangewezen instantie die elektrische en elektronische apparatuur op de juiste wijze recycleert. Gooi ze niet in ongesorteerde afvalbakken.

Voor artikelen met verwisselbare batterijen haalt u de batterijen weg voordat u het product inlevert.



Pure bathing pleasure

Swim & Fun Scandinavia offer water care products and pool accessories for all pool sizes - both small paddling pools, medium size fast set plastic pools and the larger permanent pools.

Choose between multi-products such as our EasyPool disposable dispenser that keeps the water clean and inviting, even when you are not at home. Or try the practical chlorine-free CombiTabs that are easily added to the water via a floating dispenser or directly into the skimmer.

Do you prefer to dose the water care products separately, they can all be purchased individually in practical 1 l / 1 kg tubs - all with childproof caps and detailed instructions. In that case, we recommend the practical dosing spoon with built-in weight.

Remember successful water care is based on a balanced pH level. The water must be neutral (value between 7.0 and 7.4). You can easily test the water's pH level with Swim & Fun Test Strips. If the value is below 7.0 raise with pH Plus. If above 7.4 lower with pH Minus.



swim & fun[®]
scandinavia

Visit swim-fun.com and learn more



swim & fun
SCANDINAVIA

Kreta Family Pool

3.50 x 0.90 meters
complete family pool with
skimmer pump, filter and ladder
holding 8150 liters

Included
in the package

With integral and
optional accessories
Skimmer pump and
Ladder

Classical white steel wall pool, hot dipped galvanized, pre-lacquered and painted with anti corrosion treatment. Supplied with 0,30 mm UV-resistant liner, and with both top and bottom rails to guarantee stability to the pool. Easy to assemble on any level surface. Complete with skimmer pump, filter and ladder.

FI • Klassinen valkoinen teräsoseinäinenallas
• Galvanoitu, lakattu ja kislöilyä suojattu
eristävä kääntölinjaalla
• Määrä 0,30 mm UV-kestävä tiiviste
• Ylä- ja alaraidat takaavat vakauden
tasaisella maalla
• Helppo koota ja asentaa
• Puhdistuspumppu ja tikkaat sisältyvät

PL • Rodzinny basen o pojemności 8150 litrów.
• Klasyczny, biały basen ze stalowymi ścianami,
galwanizowany na gorąco, wspierane lakierowany
i zabezpieczony antykorozyjnie.
• Wyposażony w składny odpisną na działanie
promieniowania UV o grubości 0,30 mm oraz w
szyny górne i dolne, zapewniające stabilność.
• Latały w transporcie i montażu na dowolnej
powierzchni.
• Wyposażony w pompę do skłaniania

www.swim-fun.com

swim & fun
SCANDINAVIA

STEP 5 Cleaning

Filter Sand

for Sand Filter Systems
0,4-0,8 mm

15 kg

www.swim-fun.com

Swim & Fun Scandinavia

konostorok 0,4-0,8 mm
naturale 0,4 - 0,8 mm
vlastne 0,4 - 0,8 mm
0,8 mm

Besides pools, sand filter systems and basic pool accessories Swim & Fun offer many opportunities to make the bathing experience even better. What about a garden shower with hot water heated by the sun? Or a sun heater to the pool, that increases the bath water temperature for free. The popular LED lamp that easily can be placed in the pool with a magnet – both above and below the water, is always a hit. You can also mount it under the parasol, as convenient and pleasant evening lighting.

Swim & Fun wish you pure bathing pleasure!

Customer service:

swim-fun.com/support

Denmark +45 7022 6856

Sweden +46 771 188819



© All rights reserved Swim & Fun Scandinavia ApS 2017

Swim & Fun Scandinavia ApS
Ledreborg Allé 128 K, DK-4000 Roskilde
info@swim-fun.dk · www.swim-fun.com